

NAME _____

DATUM _____

Buch 3



WARUM
STUDIERN

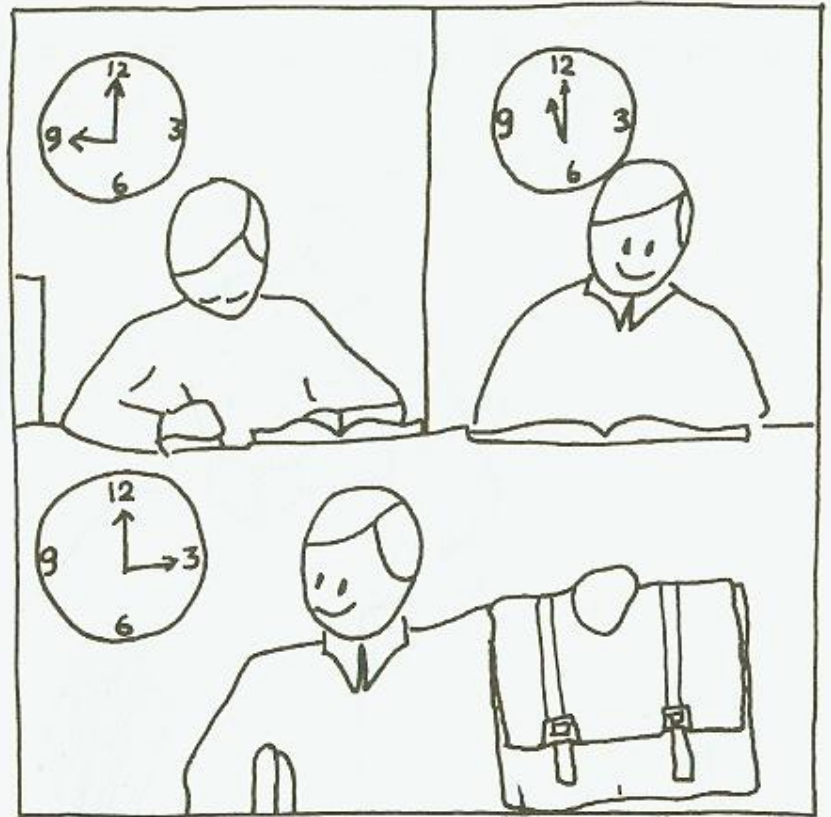

Wir studieren lange Zeit.
Wir studieren eine Menge
Bücher.
Wir verbringen eine lange
Zeit in der Schule.

© Copyright 1978 by L. Ron. Hubbard
Alle Rechte vorbehalten

Kein Teil dieses Buches darf ohne die Einwilligung des Herausgebers in irgend einer
Weise reproduziert oder verwertet werden, sei es durch elektronische oder mechani-
sche Mittel, einschliesslich sämtlicher Wiedervielfältigungsverfahren.

Herausgeber: ZIEL, Zentrum für Individuelles und Effektives Lernen,
Luzern-Schweiz.

Warum studieren wir soviel?



2

Wir studieren um zu verstehen, was wir lesen, und um die Dinge zu tun, die wir lesen.



3

Wir studieren um zu verstehen, was wir lesen, und um die Dinge zu tun, die wir lesen.

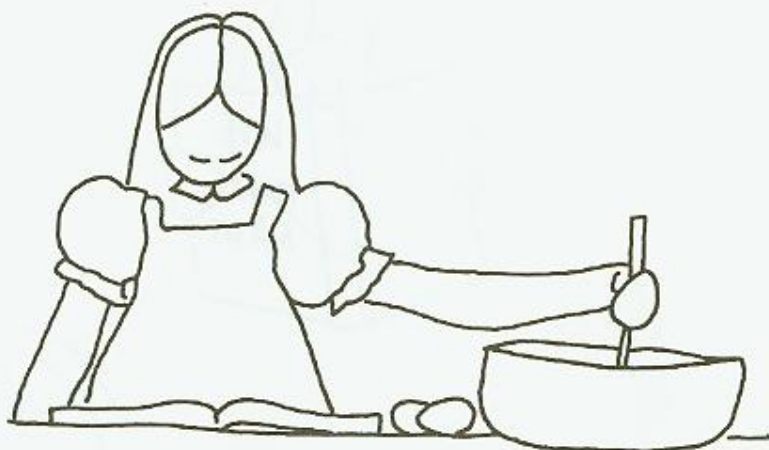

Wenn Du gross bist, willst Du vielleicht Sekretärin werden.



Eine Sekretärin ist jemand, der Briefe schreibt, Schreibmaschine schreibt und sich um das Büro kümmert.

Um Sekretärin zu werden,
musst Du Lesen und
Schreiben studieren.



Um Sekretärin zu werden,
musst Du Schreibmaschine-
Schreiben studieren.



Um Sekretärin zu werden,
musst Du lernen, wie man
mit Leuten spricht ohne
schüchtern zu sein.



Wenn Du gross bist, willst
Du vielleicht Mechaniker
werden.

Ein Mechaniker macht und
repariert Maschinen und
Autos.

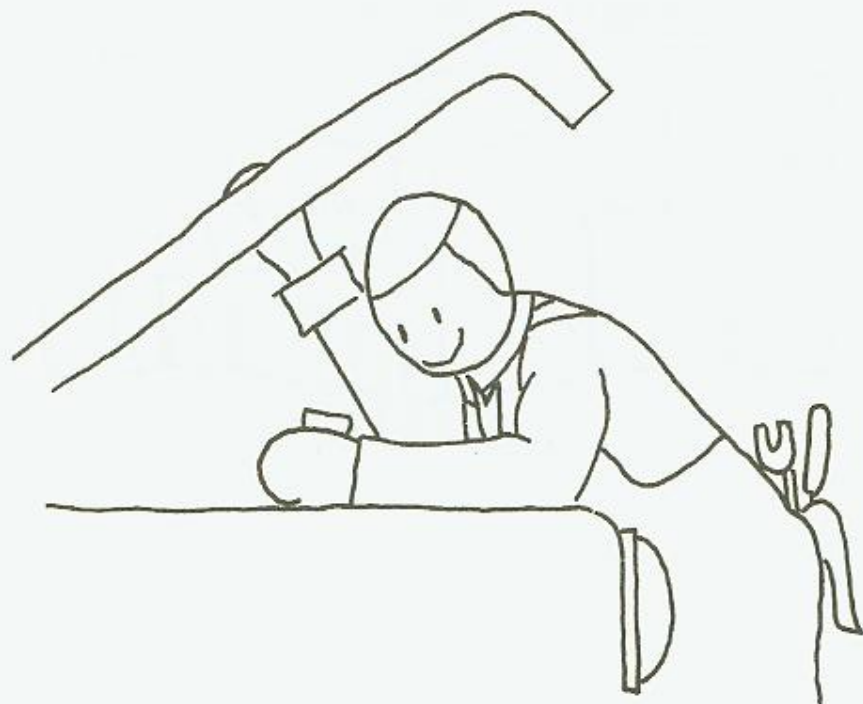

Um Mechaniker zu werden,
musst Du Lesen und
Schreiben studieren.

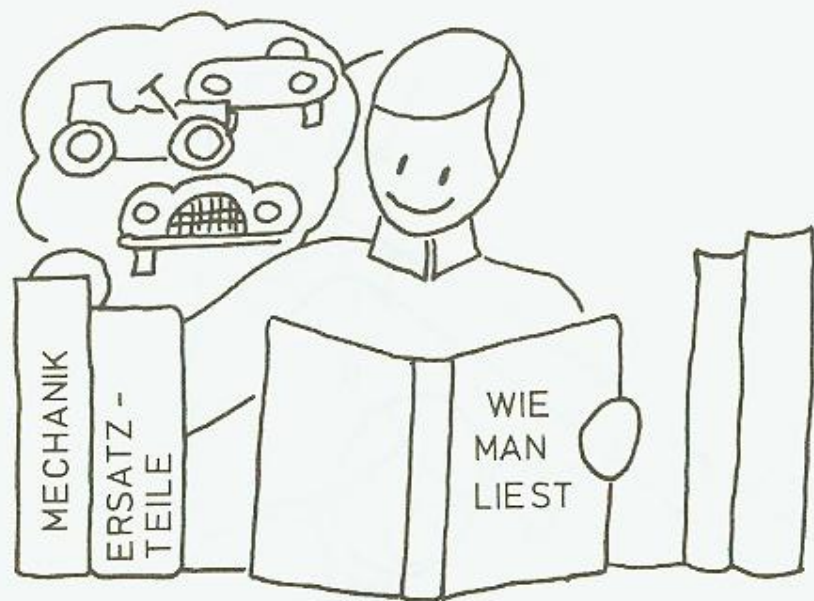

Um Mechaniker zu sein,
musst Du über Maschinen
und Autos studieren.

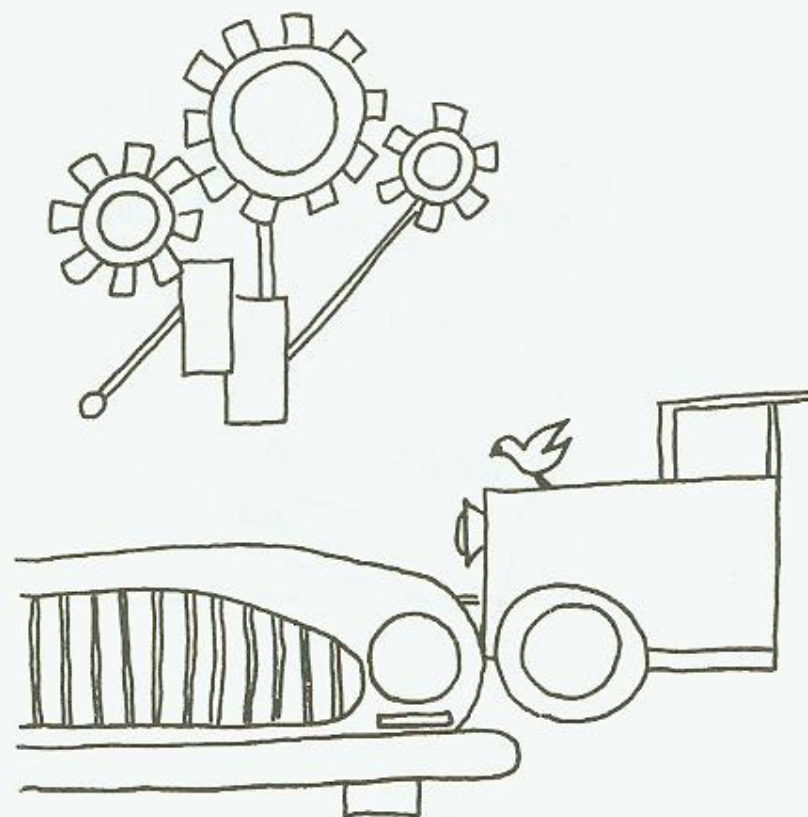

Um Mechaniker zu werden,
musst Du Mathematik
lernen.

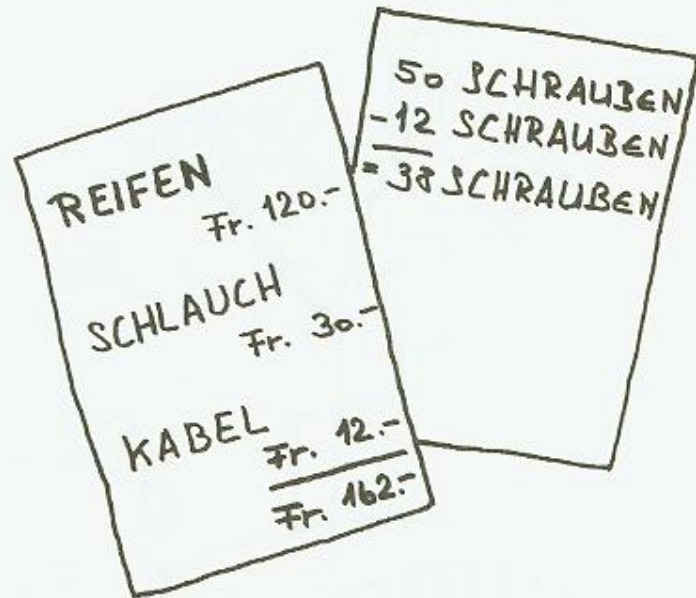

Um Mechaniker zu werden,
musst Du lernen, wie man
mit Leuten spricht ohne
schüchtern zu sein.



Vielleicht willst Du
Schlagzeug oder Gitarre
spielen.

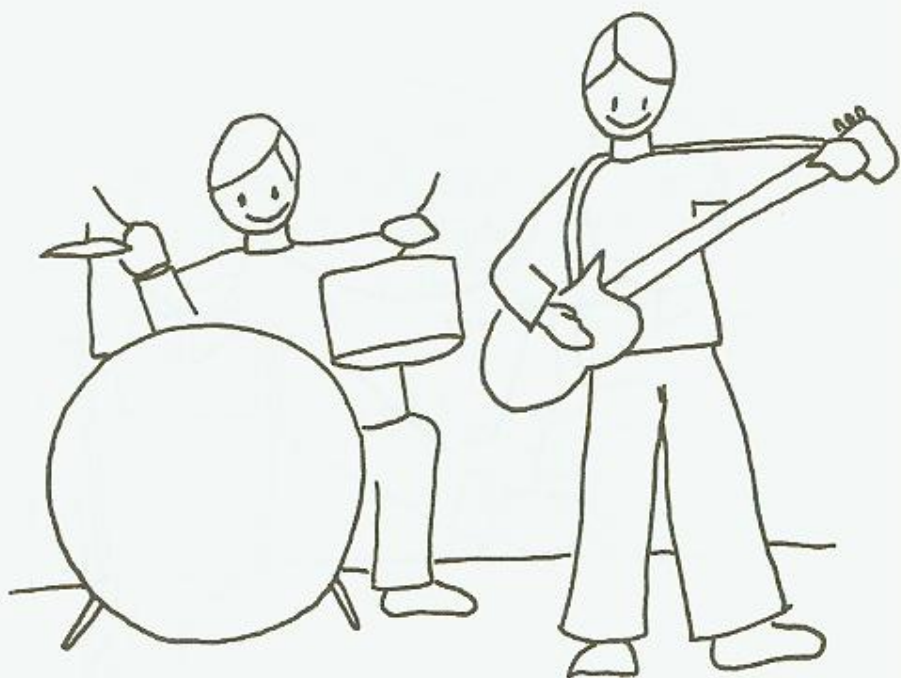

Um Schlagzeug oder Gitarre
zu spielen, musst Du
Noten studieren.

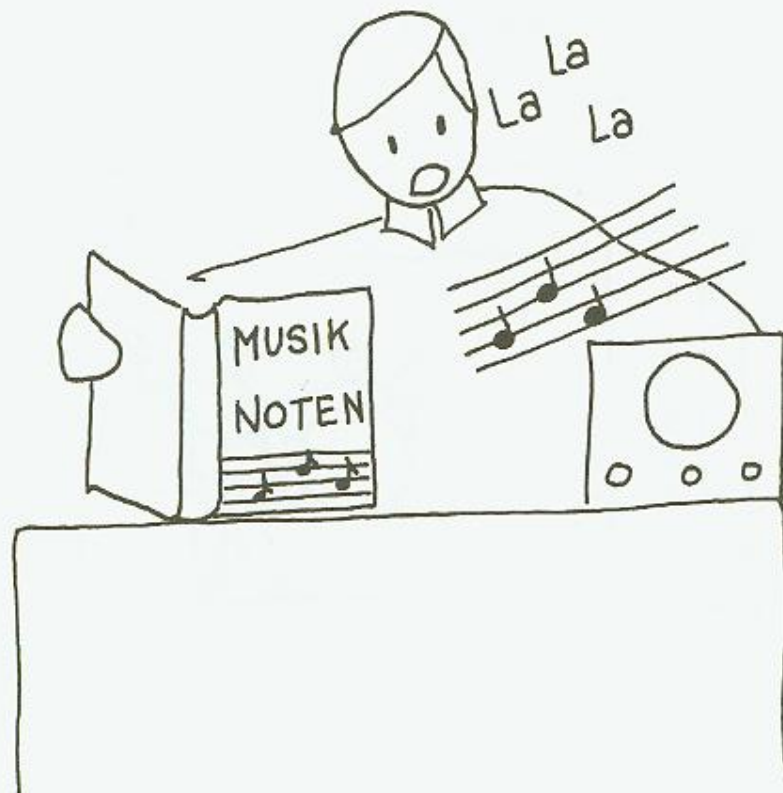

Um Schlagzeug oder Gitarre
zu spielen, musst Du
lernen, vor vielen
Leuten zu sitzen, ohne
schüchtern zu sein.

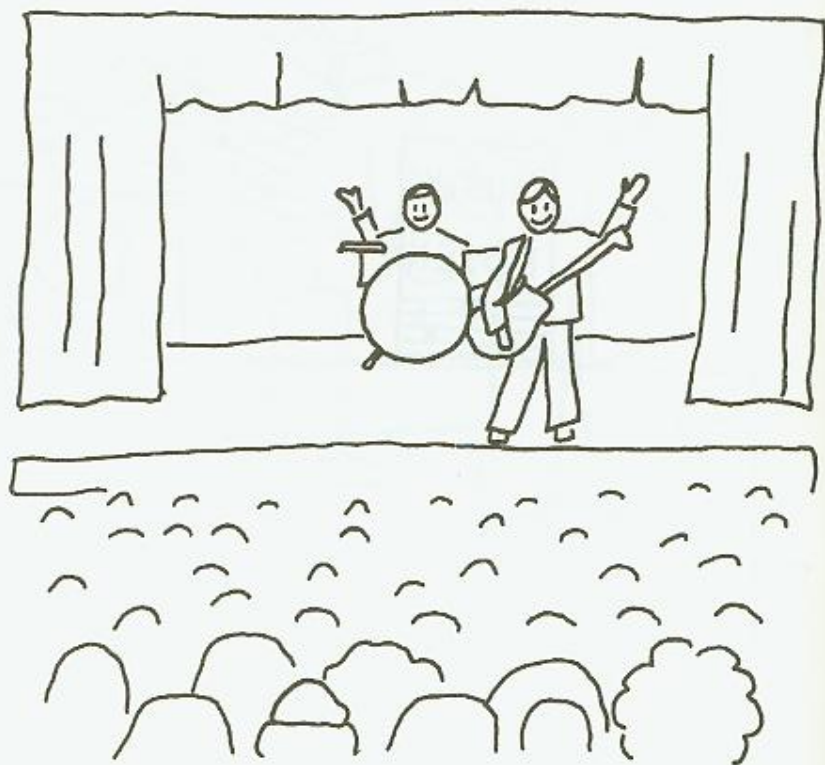

Vielleicht willst Du
Kleider machen, die Du
gerne hast.

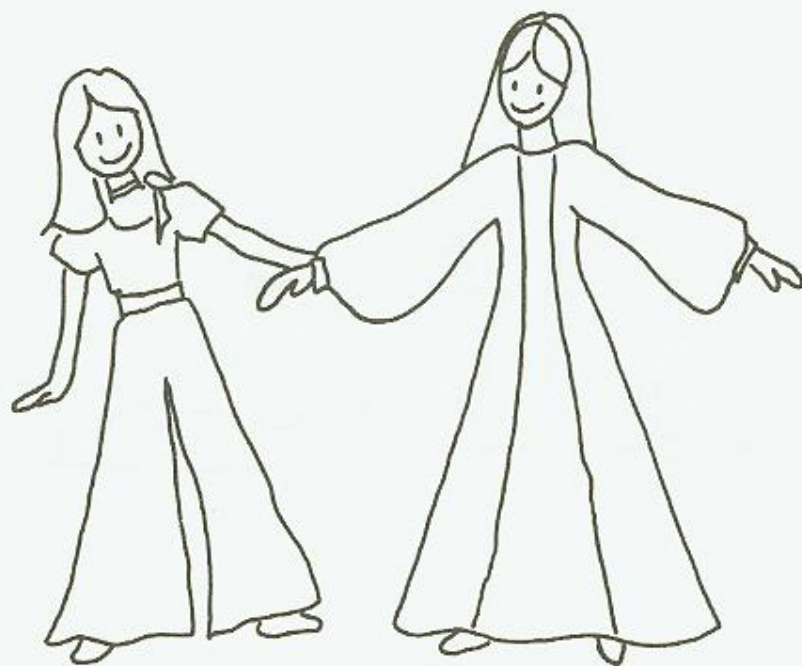

Um Deine eigenen Kleider zu machen, musst Du lernen, wie man näht.

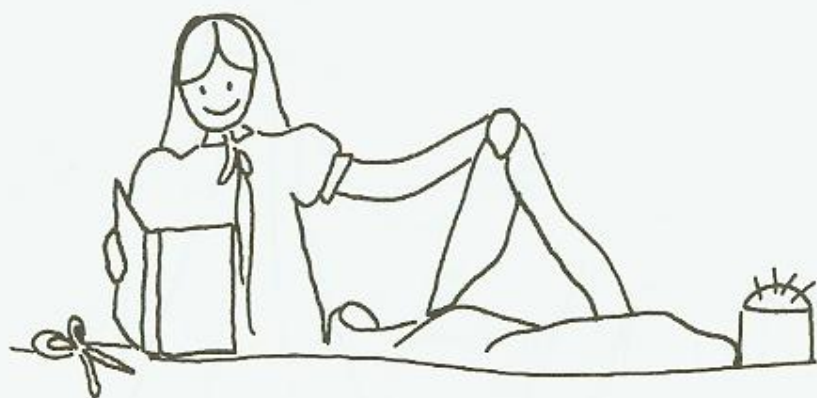

Um Deine eigenen Kleider zu machen, musst Du Lesen und Messen lernen.

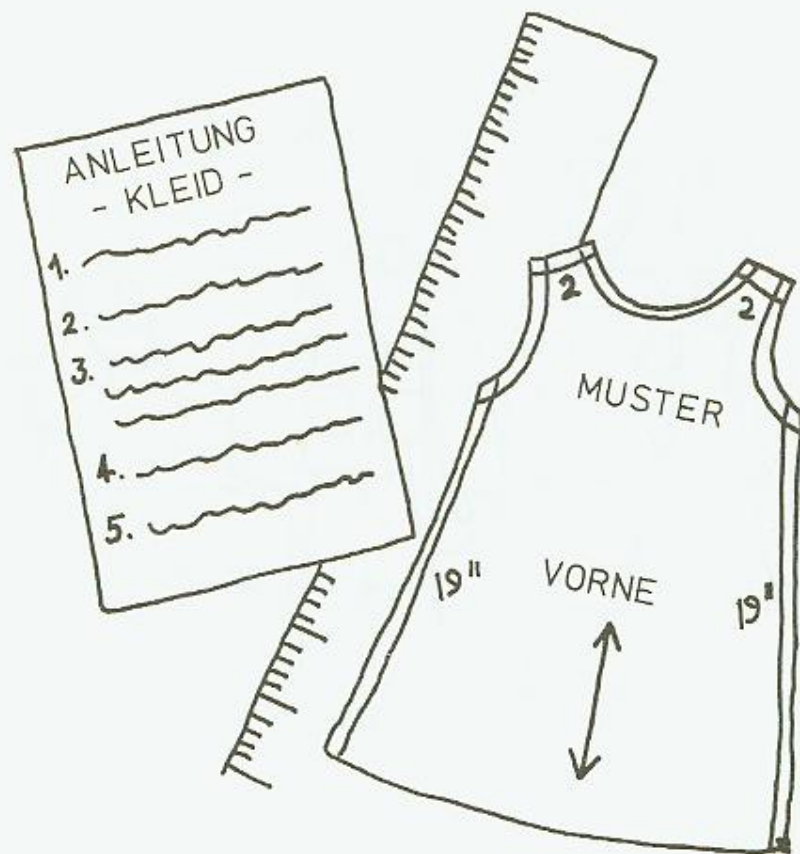

Du musst studieren, um
viele Dinge tun zu
können.

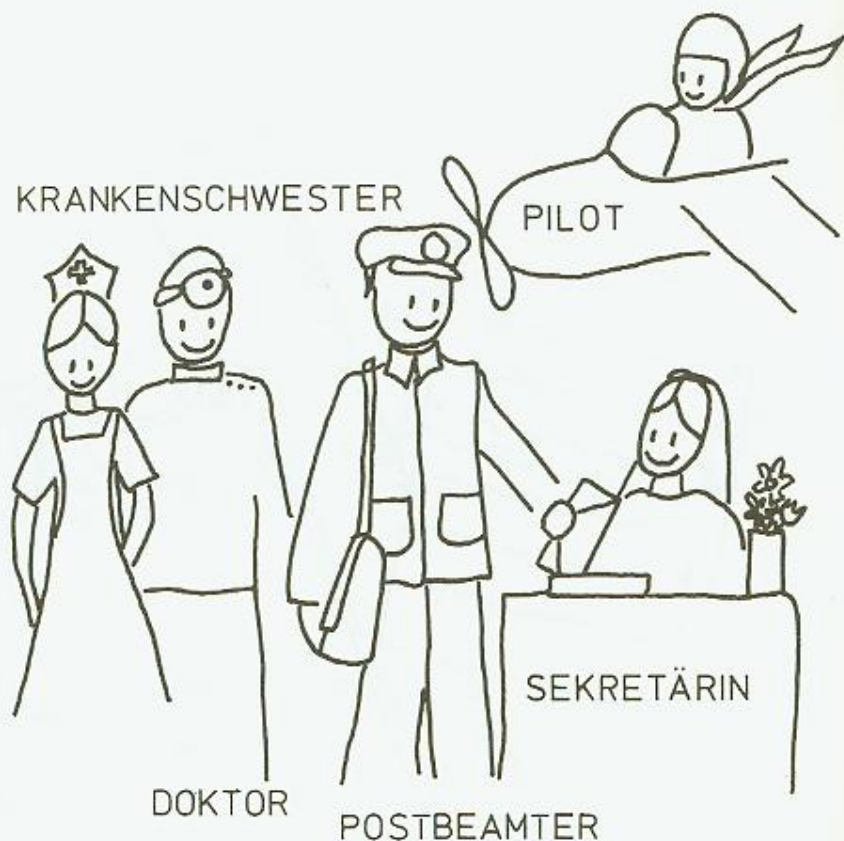

Wenn Du einen Beruf
erlernen willst, den Du
gerne hast, musst Du
studieren, wie man ihn
ausführt.

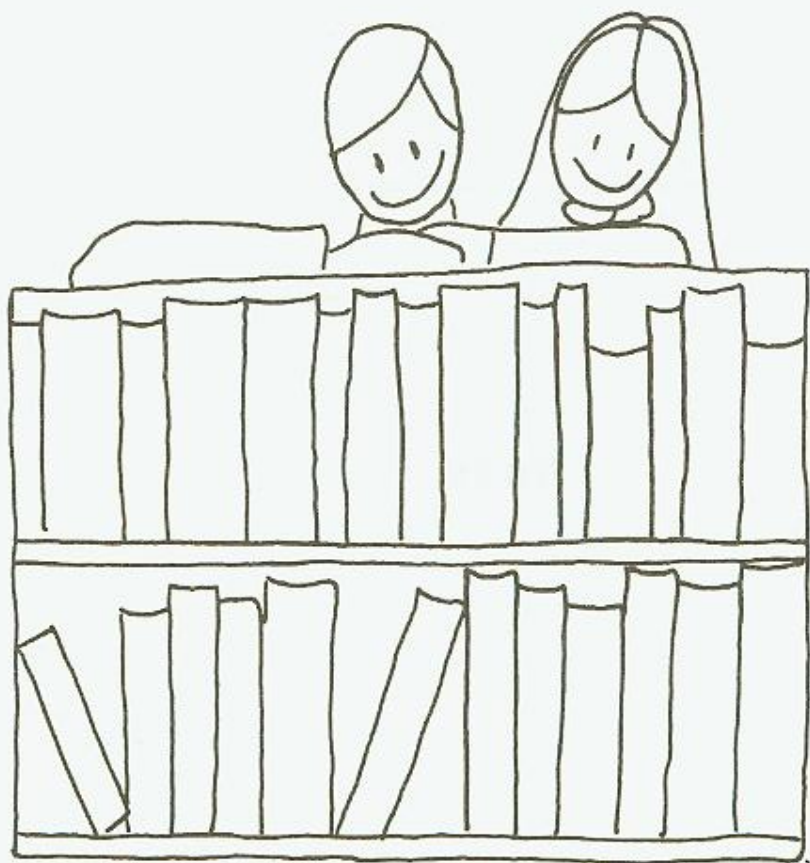

Warum studieren wir?

Name _____

Was ist eine Sekretärin?

Mache eine Zeichnung, die zeigt, was eine Sekretärin lernen muss.

Was ist ein Mechaniker?

Zeige in Knetmasse, was
ein Mechaniker lernen
muss.

Kursleiter_____

Was musst Du lernen, um
Schlagzeug zu spielen?

Was musst Du lernen, um Deine eigenen Kleider zu machen?

Mache eine Zeichnung einer Arbeit, die Du gerne tun würdest.

Schreibe die Dinge auf,
die Du für Deine Arbeit
lernen musst.

Ich habe dieses Buch
beendet und verstehe,
warum wir studieren.

Name_____

Der Student versteht,
warum er studiert.

Kursleiter_____

Datum_____

Ich habe diesen Studenten
eine harte Prüfung machen
lassen, und er hat bestanden.

Prüfer_____

Datum_____

[Faint, illegible text, likely bleed-through from the reverse side of the page]

